

**Uživatelský  
manuál -  
základ  
PIPO T9 (3G)**



## Vítejte

Děkujeme za koupi tohoto tabletu.

Tablet běží na systému Android 4.2 a má osmijádrový procesor s frekvencí 1,7 GHz.

Před použitím si prosím přečtěte tento manuál.

## Klávesy a funkce

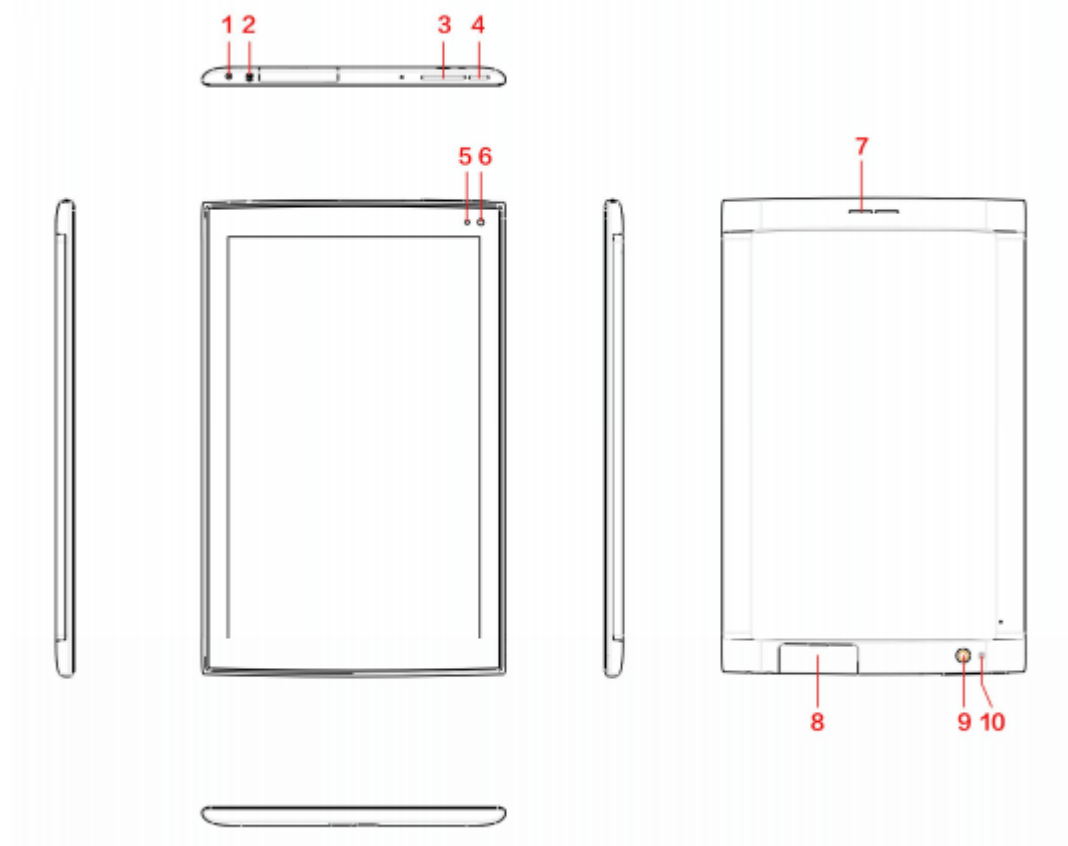

1) Nabíjecí konektor	Konektor pro připojení nabíječky 5V/2,5A (součástí balení)
2) 3,5mm jack	Pro připojení sluchátek
3) Ovládání hlasitosti	
4) Zapínací klávesa	Delší podržením tablet zapnete/vypnete, kratším pouze vypnete obrazovku
5) Senzor podsvětlení displeje	
6) Přední kamera	2Mpx kamera
7) Reprodukory	
8) Krytka	Po odstranění krytky získáte přístup ke slotům microSD, SIM a microUSB
9) Zadní kamera	13Mpx kamera
10) Přisvětlovací dioda	Jen pro verzi s 3G



## Začínáme

### Zapnutí

Tablet zapnete zapínacím tlačítkem. Po naběhnutí musíte displej odemknout posunutím ukazatele zámku do strany. Místo odemknutí tabletu můžete rychle spustit fotoaparát nebo hledání Google.

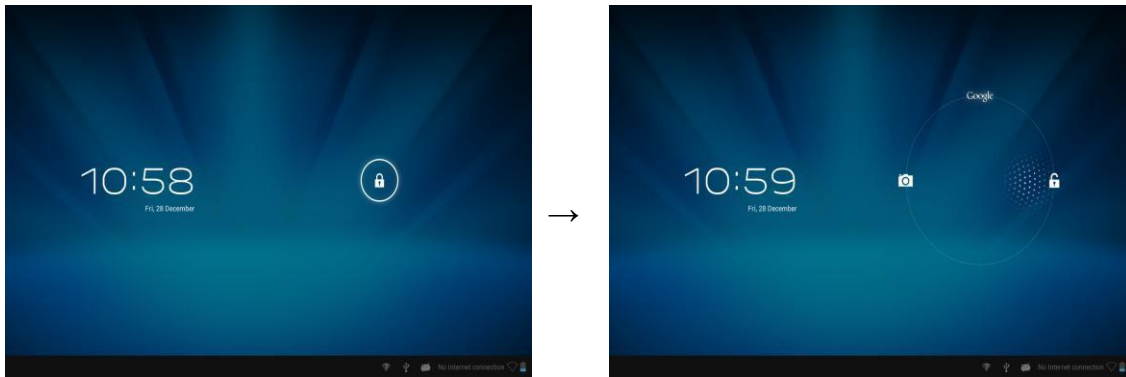

### Připojení k počítači

Připojení funguje za pomoci USB kabelu. Přenášet můžete všechny typy dat.

Pokud máte počítač se systémem Windows XP, nainstalujte prosím Windows Media Player 11 pro přenos multimediálních souborů.

## Domovská obrazovka

a b



c d e f g

h i

a. Google search	Hledání Google
b. Voice search	Hlasové vyhledávání
c. ESC	Návrat zpět
d. Home	Návrat na domovskou obrazovku
e. Spuštěné aplikace	Přehled všech spuštěných aplikací
f. Hlasitost -	
g. Hlasitost +	
h. WIFI signál	
i. Stav bateri	



Po klepnutí se zobrazí všechny nainstalované aplikace

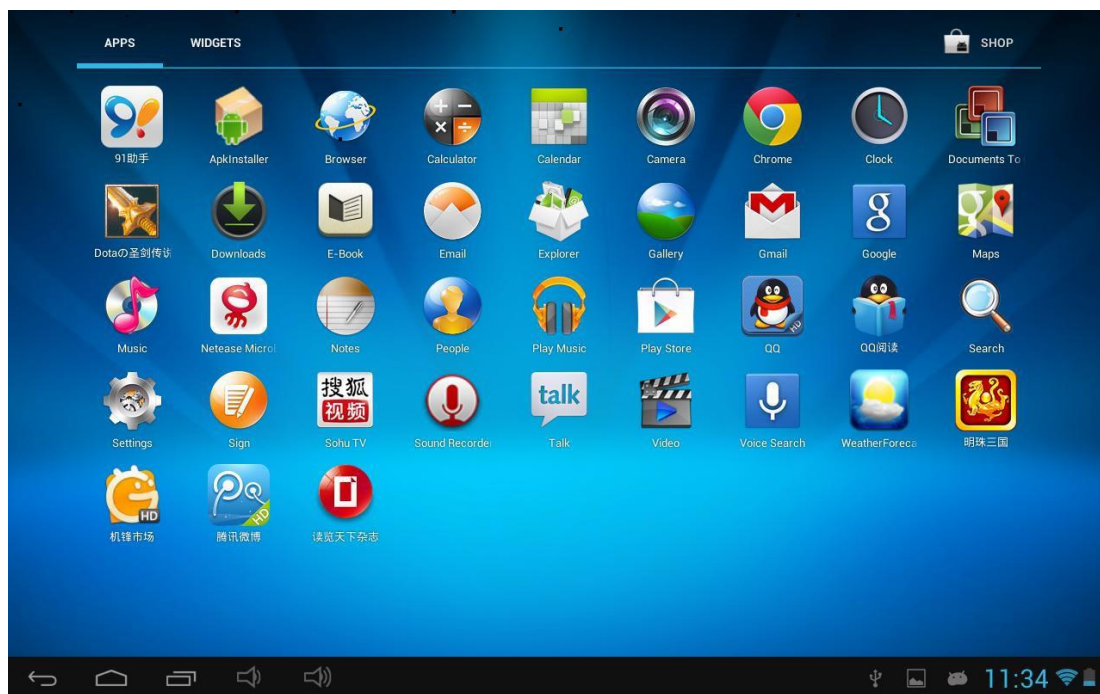

## Přidání/ vymazání aplikací na hlavní obrazovce

Vstupte do hlavní nabídky, chyťte a podržte aplikaci, kterou chcete přesunout

Pro vymazání aplikace z hlavní obrazovky ji stačí chyťt a podržet a poté přesunout na ikonu  Remove (odstranit).

## Přidání widgetu na hlavní obrazovku

Vstupte do hlavní nabídky a klepněte na položku WIDGETY. Widget, který jste si vybrali, přesuňte na některou hlavní obrazovku.

## Datové připojení

### Wi-Fi

#### Zapnutí Wi-Fi

Klepněte na nastavení a posuňte Wi-Fi na zapnuto. Tablet následně najde dostupné Wi-Fi sítě. Přihlásit se můžete do kterékoliv, kde znáte heslo.

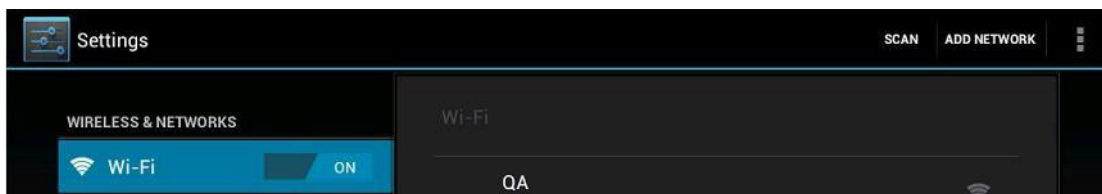

Připojená Wi-Fi je detekována následující ikonou .

### Bluetooth

#### Viditelnost zařízení

Zařízení, se kterým chcete tablet propojit, musí být viditelné. Nejprve tedy na něm nastavte viditelnost, podle návodu k zařízení.

V menu Nastavení klepněte na Bluetooth a posuňte na zapnuto. Následně vyberte volbu pro vyhledání dostupných zařízení. Zapnuté Bluetooth je detekováno následující ikonou .

Jakmile skončí vyhledávání, můžete vybrat, ke kterému zařízení se chcete připojit. Na obou zařízeních budete muset zadat stejný párovací kód.

### 3G připojení

Podle verze tabletu můžete využívat 3G buď přes externí 3G dongle, který připojíte pomocí OTG kabelu. Doporučujeme pečlivě ověřit, zda bude 3G dongle spolupracovat s tabletem. Kompatibilita je závislá na celé řadě faktorů a nelze ji bohužel vždy automaticky předpokládat.

Máte-li interní 3G, můžete využívat datové připojení přes SIM kartu, kterou vložíte do slotu. 3G signál by měl tablet získat automaticky.

Maximální rychlost download je 7.2M bit/s, upload pak maximálně 5.76M bit/s



## Internetový prohlížeč

Pro funkčnost prohlížeče je nutné mít připojení přes Wi-Fi nebo 3G.

Následně klepněte na ikonu prohlížeče .

Klepněte do adresního řádku a zadejte adresu.

Nové okno

Přidání do oblíbených

Seznam oblíbených

Menu

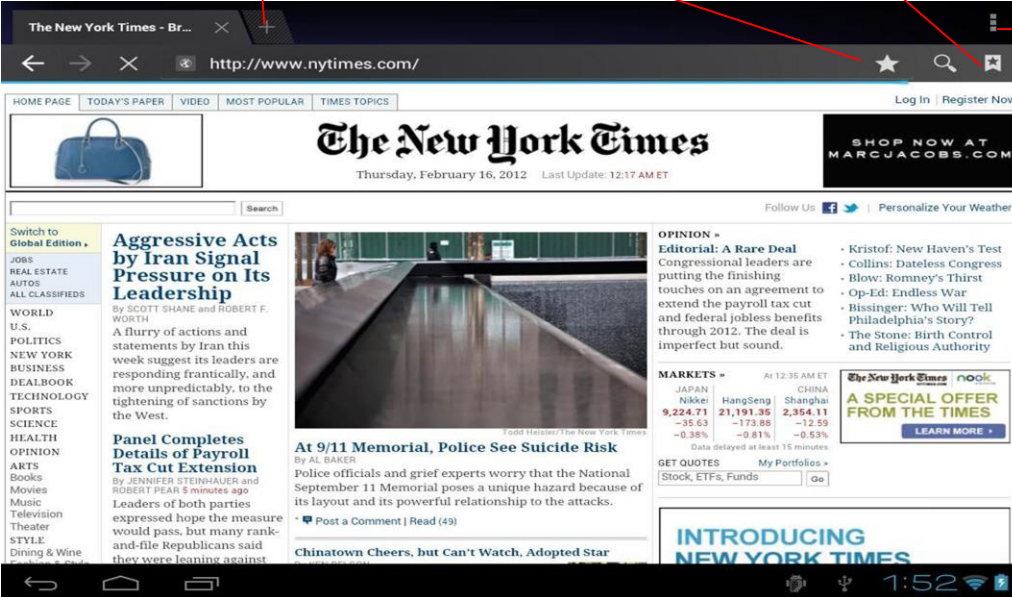

The screenshot shows a mobile browser interface displaying the New York Times website. The address bar at the top shows the URL <http://www.nytimes.com/>. Below the address bar, there are navigation icons: a back arrow, a forward arrow, a search icon, a star icon (for bookmarks), and a menu icon (three horizontal lines). A red box labeled "Menu" is positioned to the right of the menu icon, with a red arrow pointing to it. Another red arrow points to the star icon, and a third red arrow points to the address bar. The website content includes the New York Times logo, a search bar, and several news articles. The main article is titled "Aggressive Acts by Iran Signal Pressure on Its Leadership". Other articles include "At 9/11 Memorial, Police See Suicide Risk" and "Chinatown Cheers, but Can't Watch, Adopted Star". There are also sections for "MARKETS" and "GET QUOTES".

## Aplikace

### Instalace



Aplikace lze instalovat přes "Apk Installer", jednodušším způsobem je ale používat Google Play. Pro jeho použití potřebujete internetové připojení a uživatelské jméno, které získáte při první připojení.

### Správa aplikací

Klepněte na APKInstaller → Správa. Poté vyberte aplikaci, která vás zajímá a proveďte požadovanou akci (spuštění, export, odinstalování)

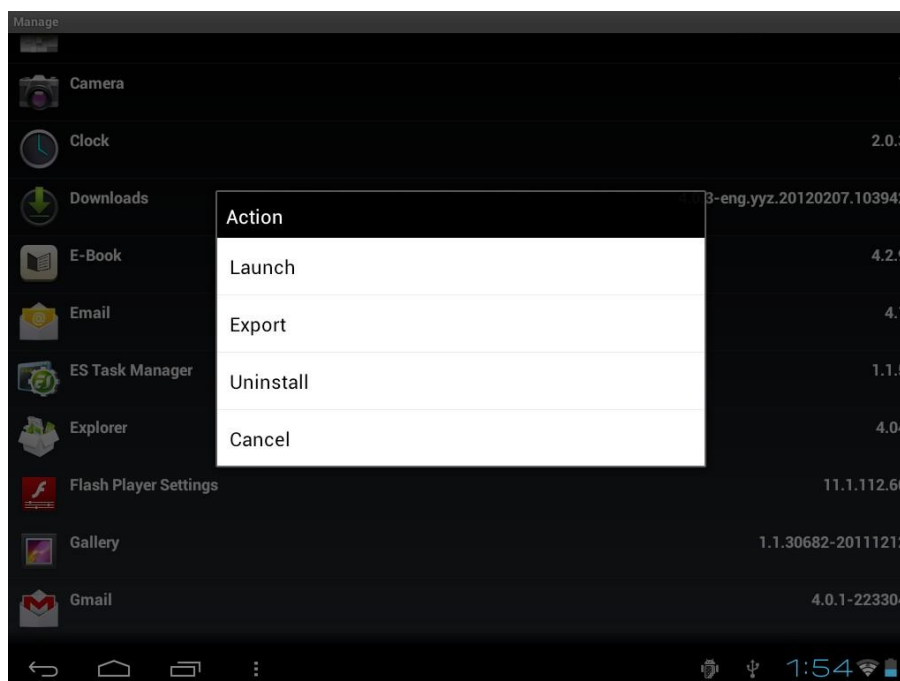

Aplikace můžete jednoduše spravovat také přes Nastavení – Aplikace.

## Fotoaparát

Tablet je vybaven dvojitou fotoaparátů. Přední kamera slouží především pro on-line komunikaci, např. přes Skype, nebo pro pořizování autoportrétů.

Kamera na zadní straně přístroje slouží pro klasické pořizování fotografií, případně k natáčení videa.



F

A	Prohlížení pořízených fotografií, vstup do Galerie
B	Přepínání mezi přední a zadní kamerou
C	Tlačítko pro pořízení snímku
D	Různé režimy snímku
E	Volba panoramatického snímku
F	Přepnutí z fotky na video

## Baterie



**Nízký stav**



**Plná kapacita**



**Nabíjení**

Nabíjení baterie je indikováno i nápisem na zamčeném displeji.



Plné nabití trvá přibližně 5 hodin. Používejte prosím jen 5V /2.5A adaptér. Nabíjení prostřednictvím microUSB není možné.

## Řešení potíží

### 1. Nemohu tablet zapnout

Zkuste nejprve připojit nabíječku a nechat tablet nějakou dobu nabíjet. Pokud tablet stále nereaguje, vyzkoušejte reset

### 2. Displej nereaguje

Zkuste nejprve tablet resetovat.

### 3. Nainstalovaná aplikace nefunguje správně

Aplikace nemusí být kompatibilní s použitou verzí OS. Bohužel nelze zajistit naprostou kompatibilitu všech nabízených aplikací.

### 4. Jak smažu Google účet?

Účet lze smazat dvěma způsoby. V Nastavení – Zálohování a obnovení dat vyberte Obnovení továrního nastavení. Tímto způsobem ovšem z tabletu smažete **veškerá** data.

Využít můžete i položku Nastavení – Účty. Klepněte na účet, který chcete smazat a poté znovu v pravé části na název účtu. Přes kontextovou nabídku v pravém horním rohu následně vyberte funkci Odebrat účet.